

## DECRET

**/2023, de de , de regulació de la uniformitat, dels elements d'identificació i dels reconeixements de la Policia de la Generalitat – Mossos d'Esquadra.**

L'article 164.1, lletra b, de l'Estatut d'autonomia de Catalunya estableix que correspon a la Generalitat de Catalunya, en matèria de seguretat pública, la creació i l'organització de la Policia de la Generalitat - Mossos d'Esquadra (PG-ME).

L'article 16 de La Llei 4/2003, de 7 d'abril, d'ordenació del sistema de seguretat pública de Catalunya preveu que el departament titular de les competències en matèria de seguretat pública, de conformitat amb els objectius generals establerts pel Govern, és l'òrgan responsable de dirigir la política de seguretat de la Generalitat i li correspon la direcció superior del cos de Mossos d'Esquadra.

La Llei 10/1994, d'11 de juliol, de la Policia de la Generalitat - Mossos d'Esquadra regula aquest cos policial com a policia ordinària i integral de Catalunya, a la qual correspon l'exercici de les funcions que l'ordenament jurídic atribueix a les forces i els cossos de seguretat i, en concret, les funcions de policia de seguretat ciutadana, de policia administrativa i de policia judicial.

En execució de l'article 9.2 i la disposició final primera de la Llei esmentada, que estableix expressament que s'han de determinar reglamentàriament les normes sobre els uniformes, els distintius, les salutacions i els honors, es va aprovar el Decret 184/1995, de 13 de juny, de regulació dels uniformes reglamentaris, els distintius, les distincions, les salutacions i la identificació del cos de la Policia de la Generalitat - Mossos d'Esquadra.

D'ençà d'aquells moment, els temps ha canviat, tant pel que fa al creixement i organització del cos de mossos d'esquadra, en volum i també en la complexitat i varietat de les seves funcions, com a la percepció i l'exigència de la ciutadana respecte dels serveis policials. Per aquest motiu, esdevé necessària la seva actualització mitjançant la corresponent reforma.

Des d'aquesta perspectiva, la imatge institucional que projecten les persones funcionàries policials té un paper determinant en la percepció que obté la ciutadania catalana de la Policia de la Generalitat-Mossos d'Esquadra en la mesura aquesta influeix de manera determinant en la transmissió de valors com la confiança i la seguretat.

Així, la uniformitat i els distintius, tot i ser de caràcter instrumental i formal, a més de facilitar la identificació oficial i professional dels policies, transmeten un

innegable contingut respecte de la missió del servei públic: modern i orientat a protegir i a tenir cura de les persones i els béns, des del compromís amb l'ètica policial i la garantia dels drets fonamentals i de les llibertats públiques.

Així mateix, aquesta reforma opta per incloure en una norma reglamentària, amb la voluntat d'incrementar les garanties jurídiques i de transparència, diversos aspectes que fins a la data es recollien en normes amb rang d'instrucció. D'aquesta manera, es detallen i concreten tant els documents i elements d'acreditació i identificació com aquells relatius als procediments d'atorgament de reconeixements com són les medalles i les felicitacions.

Aquest Decret ha estat tramitat d'acord amb l'article 26 de la Llei 13/2008, de 5 de novembre, de la presidència de la Generalitat i del Govern; la Llei 26/2010, de 3 d'agost, de règim jurídic i de procediment de les administracions públiques de Catalunya; La Llei 13/1989, de 14 de desembre, d'organització, procediment i règim jurídic de l'Administració de la Generalitat de Catalunya, i la Llei 19/2014, de 29 de desembre, de transparència, accés a la informació pública i bon govern.

La iniciativa s'exerceix en el marc del règim de millora de la qualitat normativa i dels principis de bona regulació que estableixen l'article 62 de la Llei 26/2010, de 3 d'agost, i l'article 129 de la Llei 39/2015, d'1 d'octubre, del procediment administratiu comú de les administracions públiques, i en particular, dels principis de necessitat, eficàcia, proporcionalitat, seguretat jurídica, transparència i eficiència.

En compliment del principi de transparència, s'ha possibilitat l'accés senzill, universal i actualitzat a la tramitació d'aquesta disposició i als documents que conformen l'expedient a través del Portal de la Transparència.

En conseqüència, a proposta de la persona titular del Departament d'Interior i amb la deliberació prèvia del Govern.

A proposta del conseller d'Interior, d'acord amb /vist el dictamen de la Comissió Jurídica Assessora i amb la deliberació prèvia del Govern,

Decreto:

Capítol 1

Conceptes generals

## Article 1

### Definicions

1.1 L'uniforme és el conjunt de peces de vestuari reglamentàries destinades a l'exercici de la funció professional per part de les persones membres de la Policia de la Generalitat-Mossos d'Esquadra (en endavant PG-ME).

1.2 Els distintius són el conjunt de símbols i emblemes que identifiquen la funció policial que desenvolupa la persona membre de la PG-ME en el si de l'organització.

1.3 Les divises de graduació són el conjunt de símbols i emblemes que identifiquen l'escala i la categoria de la persona membre de la PG-ME.

1.4 Els reconeixements són les recompenses atorgades a persones membres de la PG-ME, a persones pertanyents a d'altres institucions o a la ciutadania, com a reconeixement d'actes especialment meritoris.

1.5 La salutació és la manifestació de respecte, consideració, acatament o cortesia derivada dels principis de jerarquia i de servei públic que regeixen l'actuació professional de les persones membres de la PG-ME.

1.6 Els elements d'acreditació són aquells que identifiquen vàlidament i amb certesa a les persones portadores de la seva condició de membres de la PG-ME.

1.7 Els elements d'identificació són aquells que permeten distingir a les persones portadores la seva condició de membres de la PG-ME.

1.8 La imatge personal i la conducta són les normes de comportament i d'aspecte que han de mantenir les persones membres de la PG-ME per transmetre una imatge de neutralitat i de correcció envers la societat.

1.9 El guió és la versió de la bandera portada a mà al capdavant de la presentació dels efectius policials.

## Capítol 2

### Uniformes, distintius i divises de graduació

#### Secció 1

##### Dels Uniformes

## Article 2

### Uniformes

2.1 Els uniformes de la PG-ME són els de representació institucional i els de treball.

2.2 Els uniformes de representació institucional són els de gran gala, de gala i de representació operativa. Aquests uniformes, amb l'autorització prèvia de la persona titular de la direcció general amb competències en matèria policial, són els utilitzats per les persones membres del cos quan participen en actes o celebracions.

2.3 Els uniformes de treball són aquells utilitzats per les diferents unitats policials en el desenvolupament de les seves funcions i tasques ordinàries i habituals.

2.4 Els uniformes històrics, són aquells que, juntament amb les peces complementàries, han estat utilitzats pels mossos d'esquadra al llarg de les diverses etapes de la seva Història fins als actualment vigents

2.5 La descripció de cada tipus d'uniforme i de les peces complementàries seran objecte de regulació mitjançant ordre de la persona titular del departament amb competències en matèria de seguretat pública.

## Article 3

### Ús dels uniformes

3.1 La utilització dels diferents tipus d'uniforme es regula mitjançant instrucció per la persona titular de la direcció general amb competències en matèria policial, en funció dels serveis a realitzar per les diferents unitats de la PG-ME.

3.2 Correspon al/a cap de la unitat amb caràcter general, en relació amb el personal sota les seves ordres, la decisió de la prestació del servei policial sense utilitzar la uniformitat reglamentària i el registre documental d'aquesta prestació, quan concorrin les necessitats del servei que ho justifiquin.

3.3 Queda expressament prohibida la utilització de la uniformitat de la PG-ME, així com d'altres de semblants que puguin induir a confusió, a les persones que no tinguin la condició expressa de persones funcionàries del cos en actiu.

3.4 Les persones membres del cos de Mossos d'Esquadra en situació d'excedència voluntària per tenir cura de fill/a o familiars, permís o reducció de

jornada per violència de gènere o en situació de jubilació o incapacitat temporal o permanent, podran fer ús de l'uniforme de gala en aquells actes policials en què participin.

3.5 Les persones funcionàries que hagin de vestir la uniformitat fora de Catalunya, han d'utilitzar l'uniforme equivalent al que portin els cossos policials del lloc on es desenvolupi l'esdeveniment en què participen.

3.6 L'ús de qualsevol dels uniformes reglamentaris fora de servei, en activitats formatives oficials o esdeveniments específics determinats pels superiors jeràrquics, ha de ser prèviament autoritzat mitjançant el procediment que estableixi la persona titular de la direcció general competent en matèria policial.

## Secció 2

### Dels distintius

#### Article 4

##### Distintius

Els distintius són l'escut identificador de la PG-ME i els diferents distintius de les diverses funcions policials.

#### Article 5

##### Escut identificador

5.1 L'escut identificador de la PG-ME ha de figurar en les peces dels uniformes, preferentment en la zona del pit, al costat esquerre per damunt de la butxaca, si n'hi ha. Les seves característiques són les descrites a l'annex 1.

5.2 Als uniformes de representació institucional, l'escut identificador podrà ser de xapa metàl·lica i replicarà la placa insígnia sense el número TIP.

5.3 L'ús de l'escut identificador queda reservat exclusivament per als uniformes i la placa insígnia.

#### Article 6

##### Distintius de funció policial

6.1 Són distintius de funció policial de la PG-ME:

a) L'escut de braç

b) L'emblema

Aquests distintius només poden ser els subministrats per la direcció general competent en matèria policial.

6.2 L'escut de braç s'ha de dur en l'uniforme de treball. Totes les persones que ocupen un lloc de treball en un servei que tingui regulat normativament un escut de braç, han d'exhibir-lo en la uniformitat de treball, independentment de la seva categoria professional.

L'emblema és un format reduït de l'escut de braç i únicament es pot lluir en l'uniforme de gala.

6.3 Mitjançant ordre de la persona titular del departament amb competències en matèria de seguretat pública es determinarà quines funcions policials i llocs de treball han de disposar d'aquests distintius, quina és la seva configuració i en quin lloc s'han d'exhibir.

6.4 Les persones membres de la PG-ME també poden exhibir distintius d'altres organismes públics, atorgats per la mateixa Generalitat de Catalunya o per altres administracions, cossos policials o d'entitats o organismes públics. Aquests distintius es podran lluir a l'uniforme de gala, amb autorització prèvia i de la manera que ho determini la direcció general competent en matèria policial, sempre que tinguin relació amb la funció policial.

### Secció 3

#### De les divises

#### Article 7

##### Divises de graduació

7.1 Les divises de graduació identifiquen l'escala i la categoria de cada persona membre de la PG-ME i són les següents:

Escala bàsica: caporal/a i mosso/a

Escala intermèdia: sotsinspector/a i sergent/a

Escala executiva: inspector/a

Escala superior: major, comissari/ària i intendent/a

7.2 Les persones que estiguin en període de pràctiques han de dur a la uniformitat les divises de graduació de l'escala i categoria a la qual es promocionin.

7.3 Les persones membres del cos de Mossos d'Esquadra han de dur a la uniformitat les divises de graduació col·locades a les xarretes, o un altre lloc que es determini, segons el tipus d'uniforme.

7.4 Les divises de graduació tenen tres elements: un de comú a totes les persones membres de l'organització, un altre que n'identifica l'escala, si s'escau, i un més que n'identifiqui la categoria.

7.5 El disseny i les característiques tècniques de les divises de graduació s'han de regular mitjançant ordre de la persona titular del departament amb competències en matèria de seguretat pública.

## Capítol 3

### Dels reconeixements

#### Secció 1

#### Reconeixements a persones membres de la PG-ME

#### Article 8

##### Reconeixements

8.1 Les persones membres de la PG-ME poden rebre els reconeixements professionals següents:

- a) Condecoració al mèrit policial
- b) Condecoració a la constància en el servei
- c) Condecoracions extraordinàries
- d) Felicitacions
- e) Nomenament honorífic de categoria professional superior

8.2 Els reconeixements a què fa referència aquest article s'han de fer constar a l'expedient personal de les persones destinatàries.

8.3 Només es valoren com a mèrits, a efectes de la carrera professionals i en els termes en què s'estableixi en les corresponents bases, les condecoracions al mèrit policial i les felicitacions.

8.4 Mitjançant ordre de la persona titular del departament amb competències en seguretat pública es regulen, si s'escau, les remuneracions econòmiques que hi estiguin associades.

8.5 Les condecoracions al mèrit policial i a la constància en el servei són les que figuren en l'annex 2.

8.6 La descripció de cada tipus de condecoració extraordinària, les característiques, les condicions d'atorgament i les normes d'ús són objecte de regulació mitjançant ordre de la persona titular del departament amb competències en matèria de seguretat pública.

## Article 9

### Condecoracions

9.1 Les persones membres de la PG-ME poden ser condecorades en reconeixement de determinades actuacions que hagin dut a terme en el desenvolupament de la seva tasca policial i que es considerin especialment meritòries, d'acord amb les condicions establertes en aquest Decret.

9.2 La iniciativa de les propostes de condecoració, tant de persones membres del PG-ME com de persones alienes al cos, correspon als / a les caps de les comissaries generals, als /a les caps de les comissaries superiors i al comissari o comissària en cap.

El comissari o la comissària en cap, els/les caps de les comissaries superiors i els/les caps de comissaria general podran efectuar les propostes per iniciativa pròpia o a instància d'un comandament pertanyent als seus serveis.

9.3 La proposta de les condecoracions, tant del membres del PG-ME com de persones alienes, correspon a la persona titular de la direcció general amb competències en matèria policial, amb l'assessorament d'una comissió tècnica formada per membres del PG-ME designada per aquesta finalitat.

9.4 L'atorgament de les condecoracions, mitjançant resolució motivada, correspon al titular del departament en matèria de seguretat pública. Les resolucions es publiquen al Diari Oficial de la Generalitat de Catalunya, tot tenint en compte la normativa en matèria de protecció de dades de caràcter personal.



## Article 10

### Condecoracions al mèrit policial

#### 10.1 Són condecoracions al mèrit policial:

- a) La medalla d'or
- b) La medalla d'argent
- c) La medalla de bronze

#### 10.2 La medalla d'or amb distintiu vermell pot concedir-se a títol individual en els casos següents:

- a) Com a conseqüència de mort en acte de servei, sempre que no s'hagi produït per negligència o imperícia i no afecti negativament el prestigi del cos.
- b) Com a conseqüència d'un acte de servei amb resultat de mutilacions o lesions greus que derivin en una incapacitat permanent total, absoluta o gran invalidesa, sempre que no s'hagi produït per negligència o imperícia i no afecti negativament el prestigi del cos.

#### 10.3 La medalla d'argent pot concedir-se a títol individual en els casos següents:

- a) Amb distintiu blau, per tenir una actuació exemplar i extraordinària, que comporti gran risc o que sigui remarcable pel compliment de serveis de reconeguda importància, de la qual derivi un notable prestigi per a la PG-ME.
- b) Amb distintiu vermell, com a conseqüència d'un acte de servei amb resultat de mutilació o lesions greus de les quals no es derivi la incapacitat permanent total, absoluta o gran invalidesa, sempre que no s'hagi produït per negligència o imperícia i no afecti negativament el prestigi de la PG-ME.

#### 10.4 La medalla de bronze pot concedir-se en els casos següents:

- a) Amb distintiu blau, com a conseqüència d'haver realitzat amb risc o perill personal actuacions de reconegut valor que acreditin un mèrit per la PG-ME, o per destacar en el compliment de les seves obligacions professionals o realitzar estudis professionals o científics de caràcter policial que comportin prestigi per a la PG-ME, o haver contribuït a la innovació en matèries pròpies de la PG-ME, mitjançant el disseny i la implementació de millores en la prestació del servei policial.
- b) Amb distintiu vermell, quan concorrin una o més circumstàncies de les descrites al paràgraf anterior i s'hagi produït una lesió no prevista als articles 10.2 i 10.3, com a conseqüència d'un acte de servei, sempre que aquesta no

s'hagi produït per imprudència o imperícia i no afecti negativament el prestigi del cos.

## Article 11

### Condecoracions a la constància en el servei

11.1 Les persones membres de la PG-ME tenen el dret a lluir en la uniformitat les condecoracions que indiquin la seva antiguitat al cos.

11.2 Aquestes condecoracions reconeixeran els vint-i-cinc, els trenta i els trenta-cinc anys de servei policial en actiu al cos, des de la data del seu nomenament com a persona funcionària en pràctiques pel que fa als/a les agents, o des del nomenament com a persona funcionària o interina pel que fa al personal facultatiu i tècnic de l'escala de suport.

## Article 12

### Condecoracions extraordinàries

12.1 La persona titular del departament amb competències en matèria de seguretat pública té la facultat d'atorgar condecoracions extraordinàries, que poden ser:

- a) Commemoratives, amb motiu de dates assenyalades o efemèrides relacionades amb la PG-ME.
- b) D'actuacions especialment rellevants amb motiu de grans dispositius que donin prestigi al cos.
- c) Extensives a persones funcionàries del cos de Mossos d'Esquadra de condecoracions que hagi rebut la institució de la PG- ME.

## Article 13

### Lluïment de condecoracions a la uniformitat

13.1 Les persones membres de la PG-ME únicament podran lluir a la uniformitat reglamentària les condecoracions, en versió de medalla o passador prevista en aquest Decret, així com les atorgades per altres cossos policials i per altres administracions o institucions públiques, sempre que acreditin que la seva concessió ha estat publicada en un diari oficial.

13.2 Les persones membres de la PG-ME que vulguin dur a la uniformitat reglamentària condecoracions que els han estat concedides per uns altres cossos policials i per altres administracions o institucions públiques, han de comunicar, per a la seva autorització, a la persona titular de la direcció general amb competències en matèria policial i a l'òrgan responsable en matèria de recursos humans, les condecoracions que els han estat concedides d'acord amb el que preveu l'apartat anterior.

13.3 Les persones membres de la PG-ME que estigui complint una sanció disciplinària de caràcter molt greu o una condemna per delictes dolents amb una pena greu, se'ls suspendrà l'ús de les condecoracions concedides en els uniformes en actes públics i institucionals durant el compliment d'aquestes sancions i/o penes.

## Article 14

### Felicitacions

14.1 Les persones membres de la PG-ME poden ser felicitades en reconeixement a aquelles actuacions que es considerin meritòries i no siguin objecte de l'atorgament de les condecoracions previstes en aquest Decret.

14.2 Les felicitacions poden ser individuals o col·lectives.

14.3 La proposta de les felicitacions individuals correspon al comissari/a en cap, als / a les caps de les comissaries superiors, als/a les caps de les comissaries generals i a la resta de comandaments de les comissaries generals, divisions i regions policials, amb càrrec mínim de cap d'àrea.

14.4 L'atorgament de les felicitacions individuals correspon a la persona titular de la direcció general amb competències en matèria policial.

14.5 Les felicitacions públiques individuals tipus A poden concedir-se en els casos següents:

a) Que hagin participat activament en la resolució de fets delictius greus, la investigació dels quals hagi estat difícil o laboriosa, o bé hagi tingut ressò social, amb detenció dels autors i còmplices, i intervenció, comís o recuperació d'efectes o instruments.

b) Que hagin participat en alguna actuació policial rellevant amb risc per a ells mateixos o per a terceres persones, i no comporti la concessió de condecoracions al mèrit policial.

c) Que participin directament en la desarticulació d'organitzacions criminals, o grups que els donin suport i serveixen com a infraestructura d'informació o operativa.

d) Que hagin desenvolupat tasques o actuacions professionals en l'àmbit policial, bé sigui en la branca operativa, de gestió, de suport o tècnica, de notòria transcendència o que siguin rellevants per al desenvolupament d'aquest cos policial.

14.6 Les felicitacions públiques individuals tipus B poden concedir-se en els casos següents:

a) Que hagin participat de forma destacada o cooperat activament en la resolució de delictes greus, la investigació dels quals hagi estat dificultosa, amb comís o intervenció d'efectes, malgrat que no s'hagi produït la detenció de les persones implicades.

b) Que hagin participat en la realització de com a mínim sis serveis policials rellevants, que si bé individualment no siguin mereixedors de recompensa, contribueixin al compliment dels objectius assenyalats pels seus superiors.

Aquests serveis no han d'haver estat recompensats amb un altre tipus de felicitació, sigui individual o col·lectiva.

c) Que hagin realitzat alguna actuació de caràcter humanitari especial o extraordinària.

d) Que hagin executat serveis d'especial significació o perillositat que no comportin la concessió de la felicitació pública tipus A.

14.7 Les felicitacions públiques col·lectiva poden concedir-se en els casos següents:

a) Quan participin en la prestació de serveis amb motiu d'accidents o sinistres importants, catàstrofes naturals, etc., amb dedicació, esperit de sacrifici i responsabilitat, i l'actuació sigui considerada com a rellevant.

b) Quan participin en serveis policials d'execució difícil relacionats amb grans concentracions de persones, ja siguin actes esportius, socials o d'altres tipus, i l'actuació es consideri meritòria.

c) Quan intervinguin en serveis, en compliment de qualsevol de les funcions encomanades per l'ordenament jurídic, i els seus resultats siguin considerats meritoris o tinguin ressò social.

14.8 La proposta de les felicitacions col·lectives correspon el/la cap del dispositiu o operatiu policial o el seu superior jeràrquic. L'atorgament de les

felicitations col·lectives correspon al titular de la direcció general amb competències en matèria policial.

14.9 L'atorgament de les felicitacions, mitjançant resolució motivada, correspon al titular del departament en matèria de seguretat pública.

## Article 15

### Procediment d'atorgament dels reconeixements

En tot allò no regulat mitjançant ordre de la persona titular del departament amb competències en matèria de seguretat pública, s'aplicarà supletòriament la Llei 26/2010, de 3 d'agost, de règim jurídic i de procediment de les administracions públiques de Catalunya.

## Article 16

### Nomenament honorífic de categoria professional superior

Mitjançant resolució de la persona titular del departament amb competències en matèria de seguretat pública, les persones membres de la PG-ME, poden rebre nomenament honorífic en la categoria professional immediatament superior a la que tenia, si mor com a conseqüència d'una actuació policial durant el desenvolupament de les seves funcions o com a conseqüència d'una actuació fora de servei en defensa dels drets i les llibertats de la ciutadania, de la seguretat ciutadana i en aplicació de la legislació vigent.

## Secció 2

### Reconeixements a persones que no són membres de la PG-ME

## Article 17

### Reconeixements

17.1 Les institucions, les corporacions, les fundacions, les empreses públiques o privades, les persones funcionàries de les administracions públiques i, en general, les que s'hagin distingit per la seva col·laboració amb la PG-ME, poden ser objecte dels reconeixements següents:

a) Condecoracions al mèrit per la cooperació amb la seguretat.

b) Condecoracions extraordinàries previstes a l'article 12, sempre que l'ordre que regula la seva creació i atorgament ho prevegi.

c) Felicitacions previstes a l'article 14.

d) Nomenament de membre honorari del cos dels Mossos d'Esquadra.

17.2 És requisit per a l'atorgament d'aquests reconeixements no haver estat condemnat/ada mitjançant sentència penal ferma i que no hi hagi interlocutòria de processament en procediment penal en curs.

17.3 Els reconeixements especificats en aquesta secció poden ser retirats si es té coneixements que aquesta persona o entitat ha estat condemnada per sentència ferma per delictes, es posa de manifest una conducta poc honorable que comporti la indignitat o el demèrit de la persona o entitat guardonada. En el cas de persones funcionàries d'altres administracions, es comunicarà a l'Administració corresponent.

17.4 La retirada s'ha de formalitzar per resolució de la persona titular del departament amb competències en matèria de seguretat pública.

17.5 Les persones pertanyents a altres cossos policials, membres de les forces armades, membres de la judicatura o les persones membres del ministeri fiscal, poden ser reconegudes amb felicitació o condecoracions al mèrit policial previstes als articles 10 i 14 .

## Article 18

Condecoracions al mèrit per la cooperació amb la seguretat.

18.1 Les condecoracions al mèrit per la cooperació amb la seguretat són:

a) La medalla d'or al mèrit per la cooperació amb la seguretat, per mèrits extraordinaris relacionats amb la protecció dels drets, les llibertats i la seguretat ciutadana o suport extraordinari a la PG-ME.

b) La medalla d'argent al mèrit per la cooperació amb la seguretat, per la realització d'accions d'especial rellevància relacionades amb la protecció dels drets, les llibertats i la seguretat ciutadana o per l'especial i rellevant suport prestat a la PG-ME.

c) La medalla de bronze al mèrit per la cooperació amb la seguretat, per la realització d'accions rellevants relacionades amb la protecció dels drets, les llibertats i la seguretat ciutadana o pel suport rellevant prestat a la PG-ME.

18.2 El seu atorgament correspon a la persona titular del departament amb competències en seguretat pública, a proposta de la persona titular de la direcció general amb competències en matèria policial.

18.3 Les medalles regulades en aquest article són les que figuren a l'annex 3.

## Article 19

### Nomenament de membre honorari/ària del cos de Mossos d'Esquadra

19.1 La ciutadania podrà ser reconeguda amb el títol de membre honorari del cos de Mossos d'Esquadra, amb efectes honorífics, per la seva relació continuada i sempre meritòria amb la PG-ME o per la seva col·laboració en fets rellevants.

19.2 La condició de membre honorari/ària s'atorgarà mitjançant resolució de la persona titular del departament amb competències en matèria de seguretat pública, a proposta de la titular de la direcció general amb competències en matèria de policia.

## Capítol 4

### De la salutació

## Article 20

### Salutació i persones destinatàries

20.1 Les persones membres de la PG-ME tenen el deure de saludar els símbols de les institucions recollits a la Constitució espanyola i els estatuts d'autonomia, així com els d'altres països, les persones jeràrquicament superiors, les iguals i les subordinades, les autoritats que coneixin o hagin de conèixer per raó del seu càrrec i els fèretres en actes oficials.

20.2 També han de saludar, com a deferència, els/les ciutadans/anes que se'ls adrecin i les persones membres d'altres forces i cossos de seguretat.

## Article 21

### Forma de la salutació

21.1 La persona funcionària de rang inferior ha d'iniciar la salutació per davant de la de rang superior, les autoritats i la ciutadania. S'ha d'efectuar dempeus, portant, la mà dreta estesa i els dits units de forma natural fins a tocar amb el dit del mig el botó lateral dret de la gorra de plat, o lloc similar en el cas de dur altra peça reglamentària, i abaixar tot seguit la mà.

21.2 En el cas de no portar el cap cobert, s'ha de fer també dempeus, amb els braços situats paral·lelament al cos, amb la fórmula verbal de cortesia habitual, el tractament de senyor/a i el càrrec que tingui la persona que se saluda, si s'escau.

21.3 Quan la salutació s'adreça a una autoritat en general o a persones membres del cos de Mossos d'Esquadra de més graduació, s'ha d'acompanyar amb l'expressió "A les seves ordres".

21.4 Quan les persones membres del cos de Mossos d'Esquadra estiguin en període de formació, la salutació només l'ha de fer la persona que comanda la formació i les altres persones membres han de restar en posició de fermes.

## Article 22

### Presentació de novetats

La presentació de novetats és una fórmula especial de salutació complementària de l'anterior, adreçada per la persona funcionària que té el comandament del servei en aquell moment al comandament jeràrquic superior o a l'autoritat superior representativa de cada institució.

## Capítol 5

### Acreditació

#### Secció 1

#### Elements d'acreditació de la condició de policia

## Article 23

### Elements d'acreditació policial



23.1 Les persones membres de la PG-ME s'acrediten com a tals mitjançant la targeta d'identitat professional (TIP), acompanyada de la placa insígnia amb la mateixa numeració que la TIP. Els membres de l'escala de suport s'acrediten mitjançant la corresponent targeta d'identificació professional del personal facultatiu i tècnic, regulada a l'annex 6.

23.2 El número de TIP es col·loca a la part superior davantera dreta de l'uniforme de les persones membres de la PG-ME.

## Article 24

### Targeta d'identitat professional (TIP)

24.1 La targeta d'identitat professional acredita, juntament amb la placa insígnia, la condició de policia a la persona titular com a membre de la PG-ME. El seu disseny està regulat a l'annex 4.

24.2 Les persones jubilades del cos de Mossos d'Esquadra tenen dret a conservar la targeta d'identitat, prèviament modificada, en que quedi reflectida la categoria que tenien en el moment d'acabar el servei actiu, la qual només acredita la seva condició de membre de la PG-ME jubilat. El disseny d'aquesta targeta d'identitat està regulat a l'annex 4.

## Article 25

### Placa insígnia

25.1 La placa insígnia acredita, juntament amb la targeta d'identitat professional, la condició de policia a la persona titular com a membre de la PG-ME. El seu disseny està regulat a l'annex 5.

25.2 Les persones jubilades del cos de Mossos d'Esquadra tenen dret a conservar la placa insígnia, prèviament modificada, la qual només acredita la condició de membre de la PG-ME jubilat.

## Article 26

### Ús dels elements d'acreditació

L'acreditació de la condició de membre del cos de Mossos d'Esquadra es durà a terme, quan sigui necessari, durant l'exercici de les seves funcions i, en tot cas, quan aquestes es trobin fora de servei i hagin d'intervenir en defensa dels

drets i les llibertats de la ciutadania, de la seguretat ciutadana i en aplicació de la legislació vigent.

## Article 27

### Dipòsit dels elements d'acreditació

La targeta d'identitat professional i la placa insígnia han de dipositar-se a la direcció general competent en matèria policial quan les persones membres de la PG-ME cessen del servei actiu o estan en situació de suspensió de funcions, excepte les persones jubilades que es regulen a l'article 23.2 i 24.2 d'aquest Decret.

## Secció 2

### Elements d'acreditació de la condició de membre de l'escala de suport de la PG-ME

## Article 28

### Elements d'acreditació de l'escala de suport

28.1 Les persones membres de l'escala de suport de la PG-ME, que comprèn les categories de facultatiu/iva i tènic/a, s'acrediten com a tals mitjançant la targeta d'identificació amb la numeració personal que assigna la direcció general amb competències en matèria policial, regulada a l'annex 6.

28.2 Les persones membres de l'escala de suport de la PG-ME jubilades tenen dret a conservar la targeta d'identitat, prèviament modificada, en que quedi reflectida la categoria que tenien en el moment d'acabar el servei actiu, la qual només acredita la seva condició de membre de la PG-ME jubilat/da.

## Capítol 6

### Identificació

## Article 29

### Elements d'identificació

29.1 Són elements identificadors de les persones funcionàries membres de la PG-ME:

- a) La targeta d'identitat professional (TIP).
- b) La placa insígnia amb el mateix número de la TIP.
- c) El número de la TIP que es porta a l'uniforme de treball i al de representació operativa.
- d) El número operatiu policial (NOP) que han de portar visible les persones funcionàries que pertanyen a les unitats d'ordre públic, quan estiguin realitzant aquestes funcions.
- e) El número policial específic i la targeta específica d'acreditació de les persones funcionàries destinades a afers interns.
- f) El número cautelar de les persones funcionàries dels serveis especialitzats d'informació i investigació criminal, de forma excepcional, en el desenvolupament de les seves funcions de lluita contra el crim organitzat i el terrorisme.
- g) El número operatiu de treball (NOT), que podran fer servir les persones afectades per situacions excepcionals que comportin risc especial.
- h) La targeta d'identificació amb la numeració individual de les persones funcionàries de l'escala de suport.

29.2 Mitjançant ordre de la persona titular del departament amb competències en matèria de seguretat pública es regularan i es podran regular, amb caràcter excepcional, uns altres elements identificadors.

## Capítol 7

Imatge personal i conducta de les persones membres de la PG-ME

### Article 30

Comportament i normes de conducta

30.1 Les persones membres de la PG-ME han de mantenir sempre un comportament d'acord amb els valors de la institució que representen i han de vetllar per projectar una imatge de professionalitat, credibilitat, confiança, disciplina, proximitat i respecte a la diversitat.

30.2 La fórmula de tractament de les persones membres de la PG-ME davant de persones jeràrquicament superiors, d'autoritats i de la ciutadania ha de ser de vostè o vós.

#### Article 31

La imatge personal de les persones membres de la PG-ME

Les persones membres de la PG-ME que realitzen servei uniformat han de tenir un aspecte discret, pulcre i acurat. Han d'evitar l'ús de complements i de qualsevol estridència estètica, especialment si comporta un trencament amb la imatge de neutralitat que una persona membre del cos ha de projectar a la ciutadania en el desenvolupament de les seves funcions.

#### Article 32

L'ús dels espais de treball i el material de dotació

32.1 Els espais de treball i els vehicles s'han de mantenir en bones condicions d'ús i conservació. Les àrees destinades a l'atenció a la ciutadania han de presentar un aspecte organitzat i no s'hi ha de col·locar material aliè al servei policial.

32.2 El material de dotació s'ha de mantenir en bones condicions d'ús i conservació. No es permeten els adhesius, ornaments, pintades o assimilats.

#### Article 33

Desenvolupament normatiu

Correspon a la persona titular de la direcció general amb competències en matèria policial regular, mitjançant instrucció, els aspectes relacionats amb el comportament i les normes de conducta que han de seguir les persones membres de la PG-ME, la seva imatge personal, així com l'ús dels espais de treball i el material de dotació.

#### Capítol 8

Bandera i guions de la PG-ME

## Article 34

### Bandera de la PG-ME

34.1 La bandera de la PG-ME és la bandera de Catalunya amb el senyal de la Diputació del General (Creu de Sant Jordi), amb el text "mossos d'esquadra", d'acord amb les característiques que s'indiquen a l'annex 7.

34.2 La persona titular de la direcció general amb competències en matèria policial, mitjançant ordre, ha de regular l'ús d'aquesta bandera en els actes protocol·laris en què intervingui la PG-ME.

## Article 35

### Guió de la PG-ME i de les regions policials

35.1 El guió de la PG-ME conté el senyal de la Generalitat de Catalunya amb el text "mossos d'esquadra" sobre fons de color blau i la bandera de Catalunya amb les barres verticals, d'acord amb el que s'indica a l'annex 8.

35.2 El guió de la PG-ME per a cada regió policial conté el senyal de la Generalitat de Catalunya amb el text "mossos d'esquadra" i el nom de la regió policial a la part inferior sobre fons de color blau i la bandera de Catalunya amb les barres verticals, d'acord amb el que s'indica a l'annex 9.

35.3 La persona titular de la direcció general amb competències en matèria policial, mitjançant ordre, ha de regular l'ús dels guions esmentats en els actes protocol·laris en què intervingui la PG-ME.

## Capítol 9

### Propietat intel·lectual dels diferents elements

## Article 36

### Titularitat de la propietat intel·lectual

36.1 La imatge corporativa pròpia de la PG-ME i dels elements regulats en aquest Decret és propietat de la Generalitat de Catalunya i en queda expressament prohibit l'ús no autoritzat.

36.2 Correspon a la persona titular de la direcció general amb competències en matèria policial regular, mitjançant instrucció, les condicions generals

d'utilització de la imatge corporativa i dels elements propis de PG-ME per persones que no pertanyen al cos, així com l'autorització cas per cas, la qual pot delegar al comissari en cap de la Prefectura, per a supòsits d'ús i exhibició en esdeveniments, programes o mitjans audiovisuals quan es consideri apropiat per a la promoció pública del cos i del servei que presta a la ciutadania.

#### Disposició addicional

##### Primera

A petició de l'AFITCME, el contingut del decret vincularà a l'escala de suport

#### Disposicions transitòries

##### Primera

Mentre l'Administració no lliuri les noves peces d'uniformitat, les persones membres de la PG-ME podran utilitzar les que els havien estat lliurades amb anterioritat.

##### Segona

La imatge corporativa dels elements regulats als annexos 1, 2, 3, 4 i 5 s'aniran implementant segons es desenvolupi el desplegament progressiu d'acord amb la organització administrativa i pressupostaria que estableixin i acordin els òrgans competents en la matèria.

##### Tercera

Mentre no s'aprovi l'ordre sobre la determinació de les remuneracions econòmiques a què fa referència l'article 8.4, es manté vigent l'Ordre IRP/22/2009, de 29 de gener.

#### Disposicions derogatòries

##### Primera

Amb l'entrada en vigor d'aquest Decret es deroga:

El Decret 184/1995, de 13 de juny, de regulació dels uniformes reglamentaris, els distintius, les distincions, les salutacions i la identificació del cos de la Policia de la Generalitat -Mossos d'Esquadra.

El Decret 257/1999, de 6 de setembre, de modificació del Decret 184/1995, de 13 de juny, de regulació dels uniformes reglamentaris, els distintius, les distincions, les salutacions i la identificació del cos de la Policia de la Generalitat-Mossos d'Esquadra.

El Decret 53/2014, de 15 d'abril, de la bandera de la Policia de la Generalitat – Mossos d'Esquadra.

El Decret 217/2008, de 4 de novembre, sobre la utilització del número d'identitat professional en determinades peces dels uniformes de la policia de la Generalitat-mossos d'esquadra.

Disposicions finals

Primera

S'autoritza a la persona titular de la direcció general amb competències en matèria policial per dictar les Instruccions que calguin per al desplegament, eficàcia i execució del que disposa aquest Decret.

Segona

Aquest Decret entrarà en vigor l'endemà de la seva publicació al Diari Oficial de la Generalitat de Catalunya.

Barcelona, de de 2023

Pere Aragonès i Garcia

President de la Generalitat de Catalunya

Joan Ignasi Elena i Garcia

Conseller d'Interior

( . . )

**Annex 1 Escut identificador**





## **Annex 2 Condecoracions al mèrit policial i a la contància en el servei**

### **Medalles, passadors i pins**

Al mèrit policial  
Medalla d'or amb distintiu vermell

---



Passador

---



Color

---



Pantone 485



Pantone 109



Pantone 7474



Daurat brillant



Argent brillant

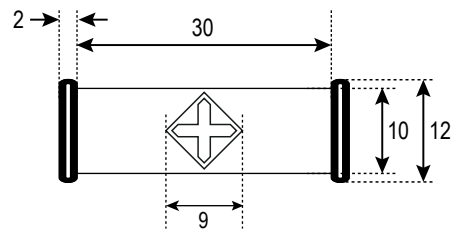
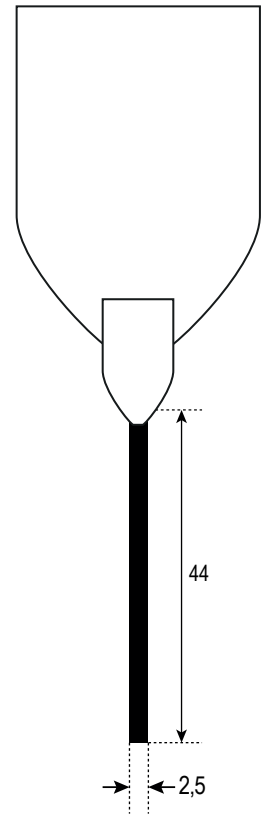
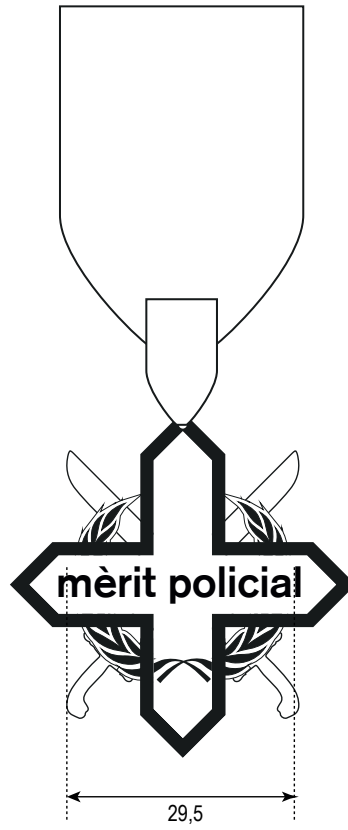
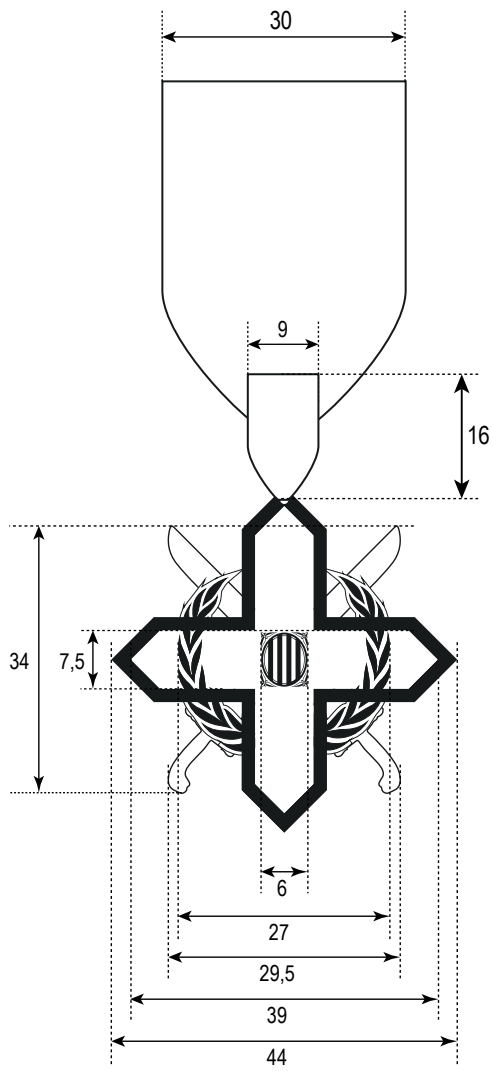

Al mèrit policial  
Medalla d'argent amb distintiu vermell

---



Passador

---



Color

---



Pantone 485



Pantone 109



Pantone 7474



Daurat brillant



Argent brillant

Al mèrit policial  
Medalla d'argent amb distintiu blau

---



Passador

---



Color

---



Pantone 485



Pantone 298



Pantone 109



Pantone 7474



Daurat brillant



Argent brillant

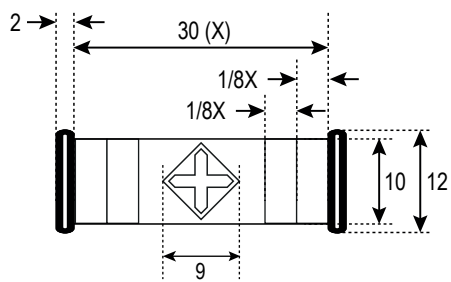
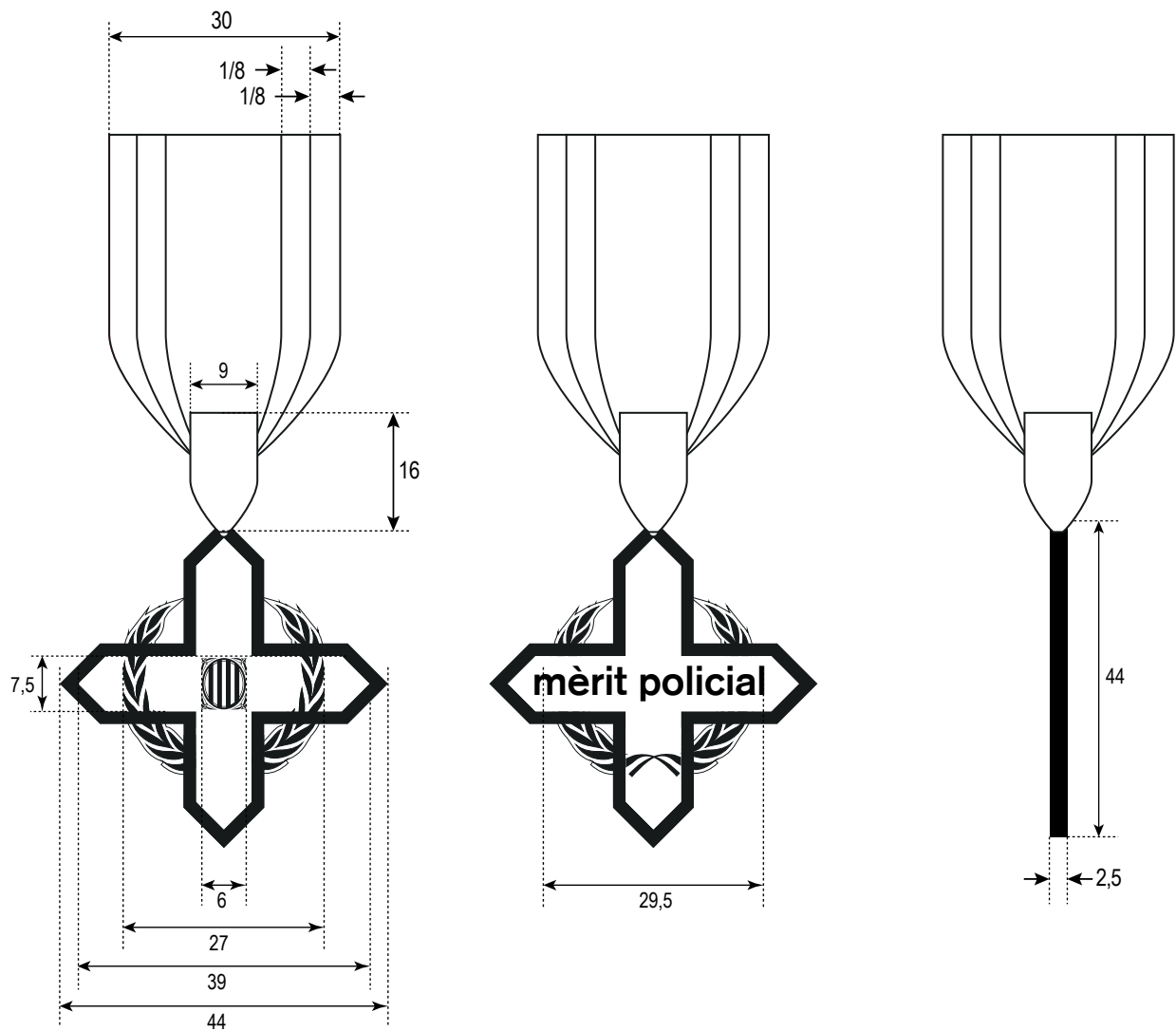

Al mèrit policial  
Medalla de bronze amb distintiu vermell

---

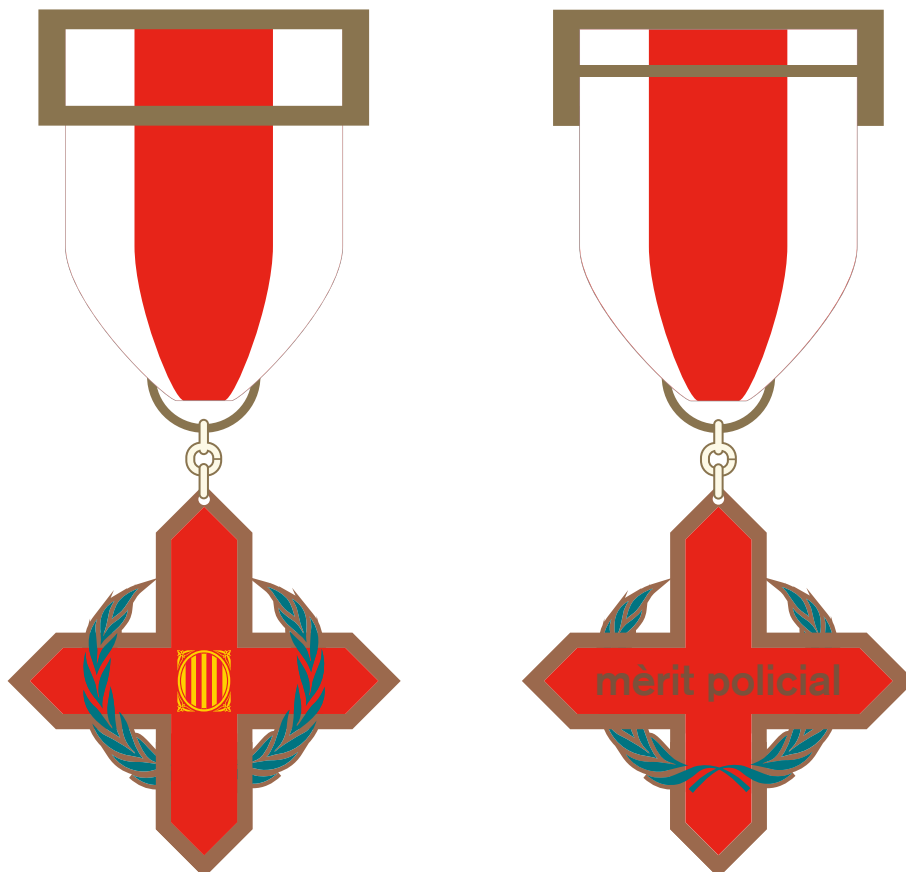

Passador

---



Color

---



Pantone 485



Pantone 109



Pantone 7474



Daurat brillant



Bronze brillant

Al mèrit policial  
Medalla de bronze amb distintiu blau

---

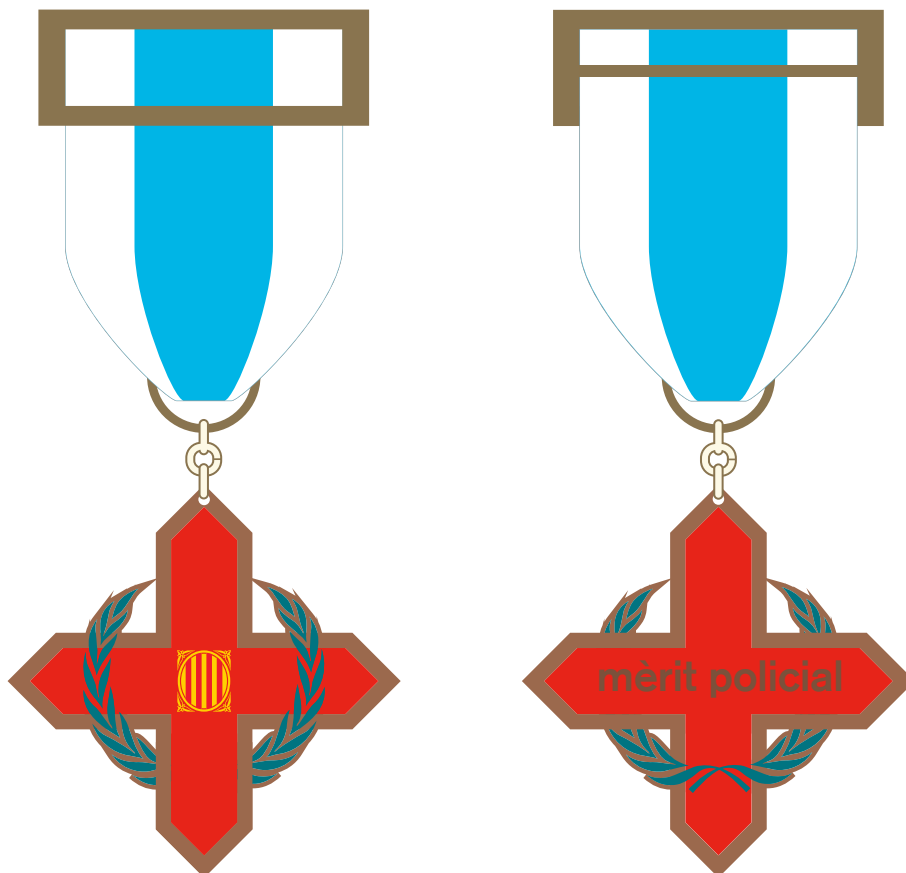

Passador

---



Color

---



Pantone 485



Pantone 298



Pantone 109



Pantone 7474



Daurat brillant



Bronze brillant



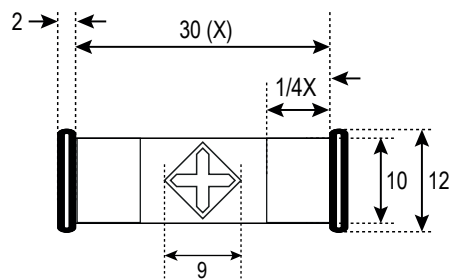
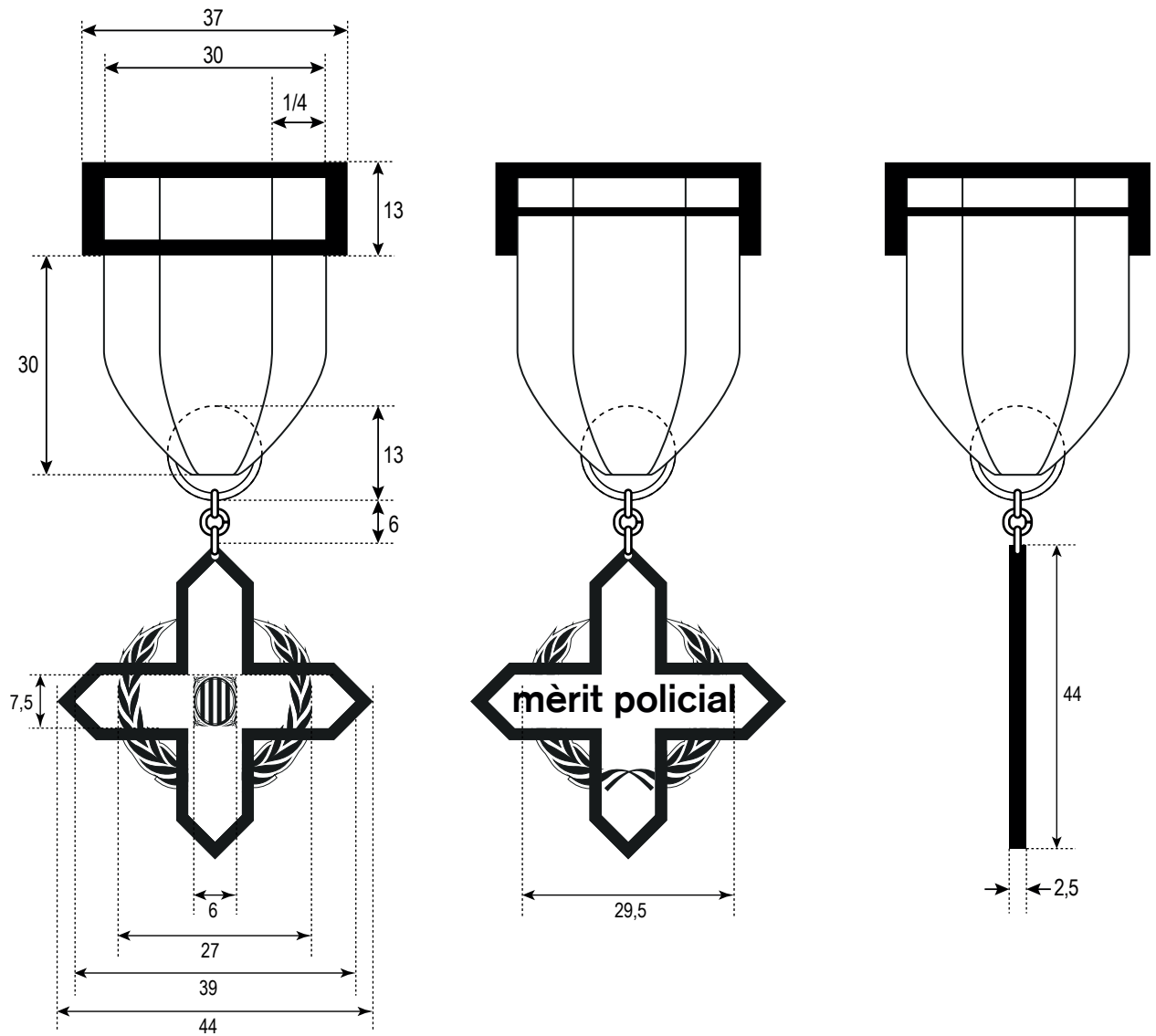

## Medalles i passadors a la constància en el servei

Medalla a la constància. 25 anys



Passador

---



Color

---



Pantone 485



Pantone 109



Pantone 654



Pantone 298



Daurat

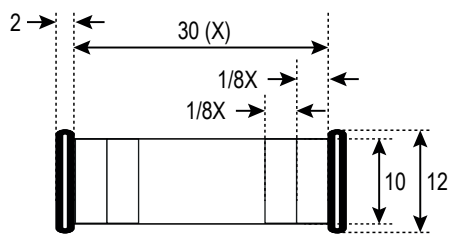
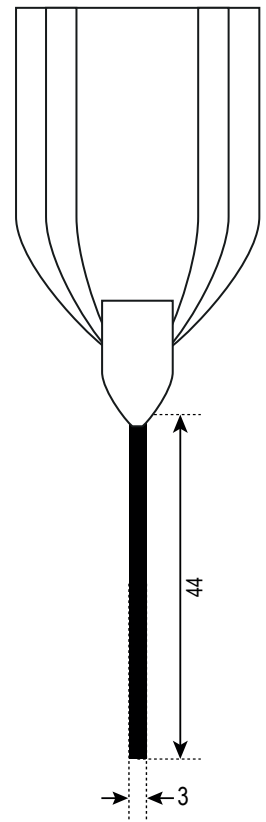
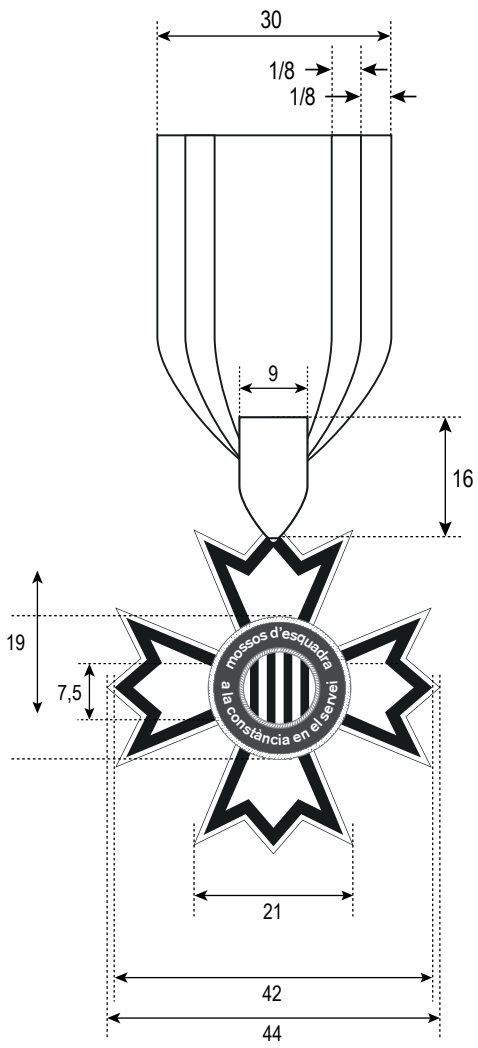

Medalla a la constància. 30 anys

---



Passador

---



Color

---



Pantone 485



Pantone 109



Pantone 654



Pantone 298



Daurat



Platejat

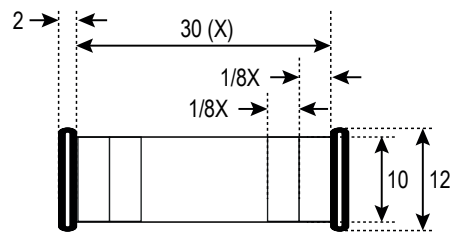
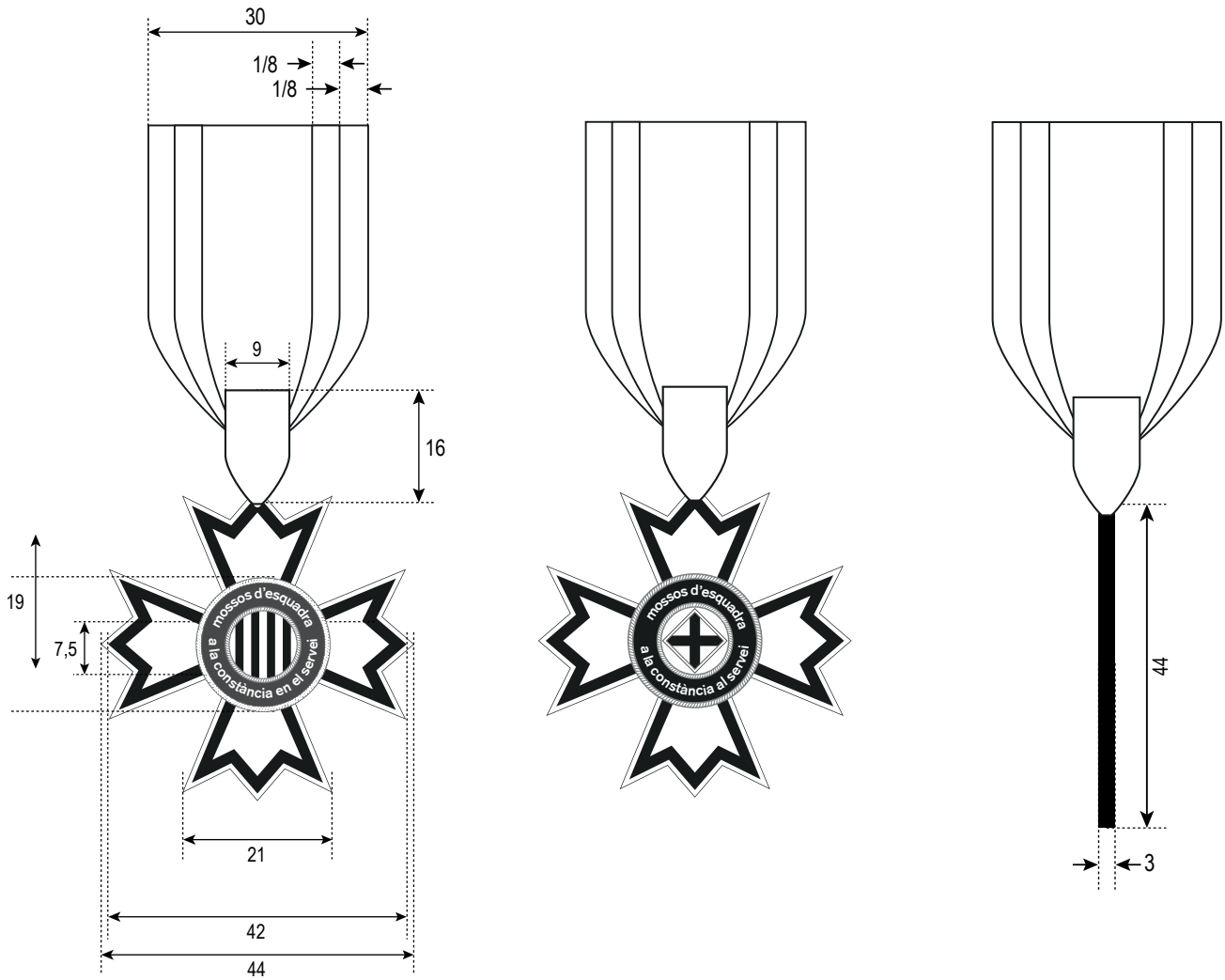

Medalla a la constància. 35 anys

---



Passador

---



Color

---



Pantone 485



Pantone 109



Pantone 654



Pantone 298



Daurat



Platejat

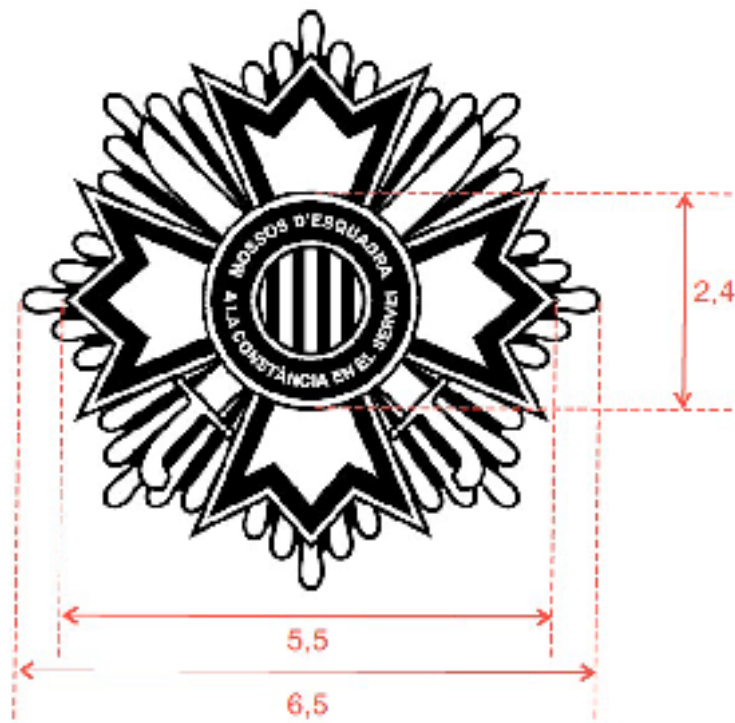

**Al mèrit policial**  
**Pin daurat**

Mides

---

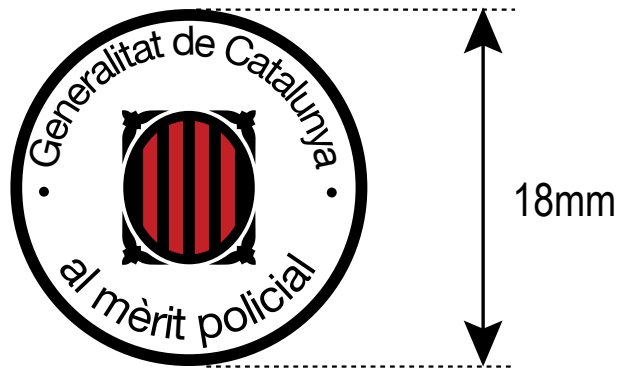

Color

---



Pantone 485



Daurat brillant



**Al mèrit policial**  
**Pin d'argent**

Mides

---

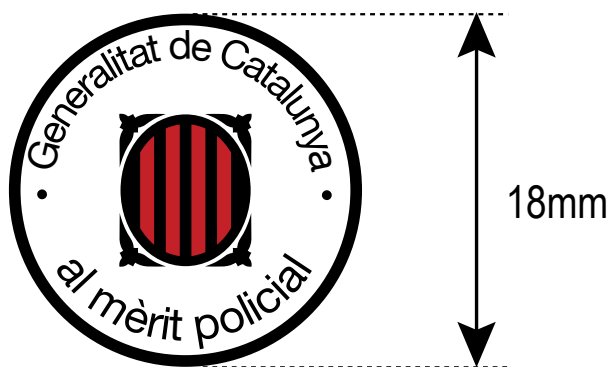

Color

---



Pantone 485



Argent brillant

**Al mèrit policial**  
**Pin de bronze**

Mides

---

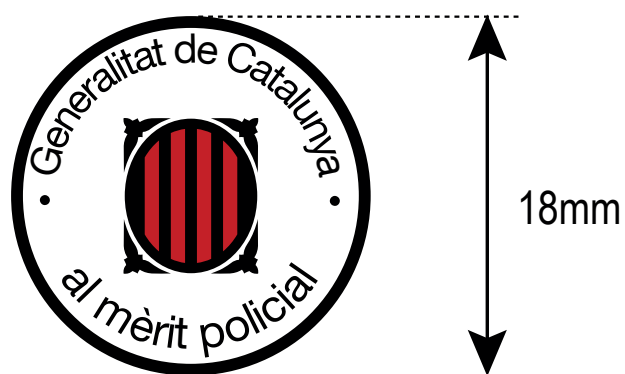

Color

---



Pantone 485



Bronze brillant

**A la constància en el servei**  
**Pin daurat**

Mides

---

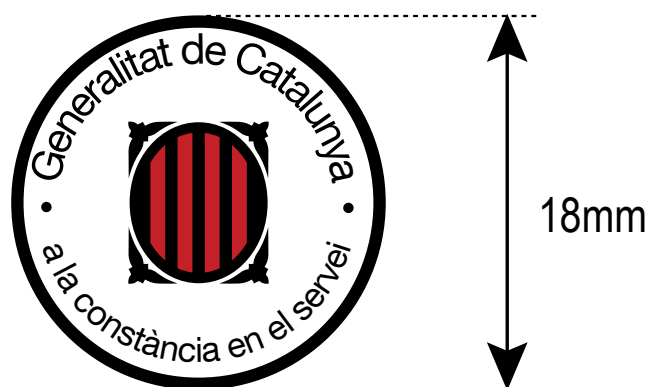

Color

---



Pantone 485



Daurat brillant

**A la constància en el servei**  
**Pin d'argent**

Mides

---

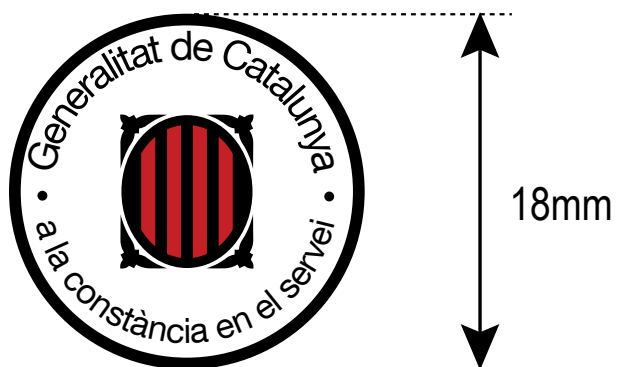

Color

---



Pantone 485



Argent brillant

**A la constància en el servei**  
**Pin de bronze**

Mides

---

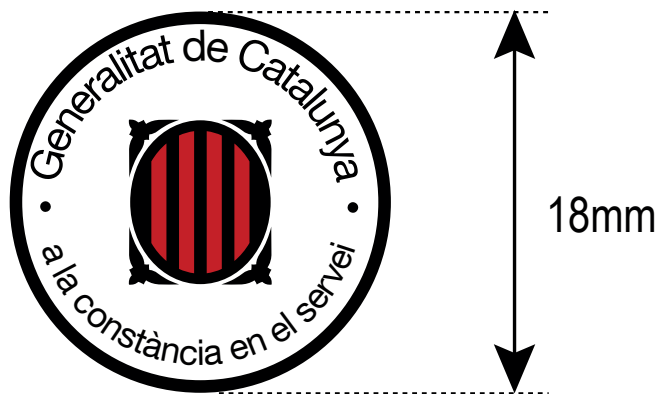

Color

---



Pantone 485



Bronze brillant

## Annex 3 Condecoracions al mèrit per la cooperació amb la seguretat

### Medalles i pins

Al mèrit per la cooperació amb la seguretat  
Medalla d'or

---



Color

---



Pantone 485



Pantone 103



Daurat brillant

Al mèrit per la cooperació amb la seguretat  
Medalla d'or

Mides

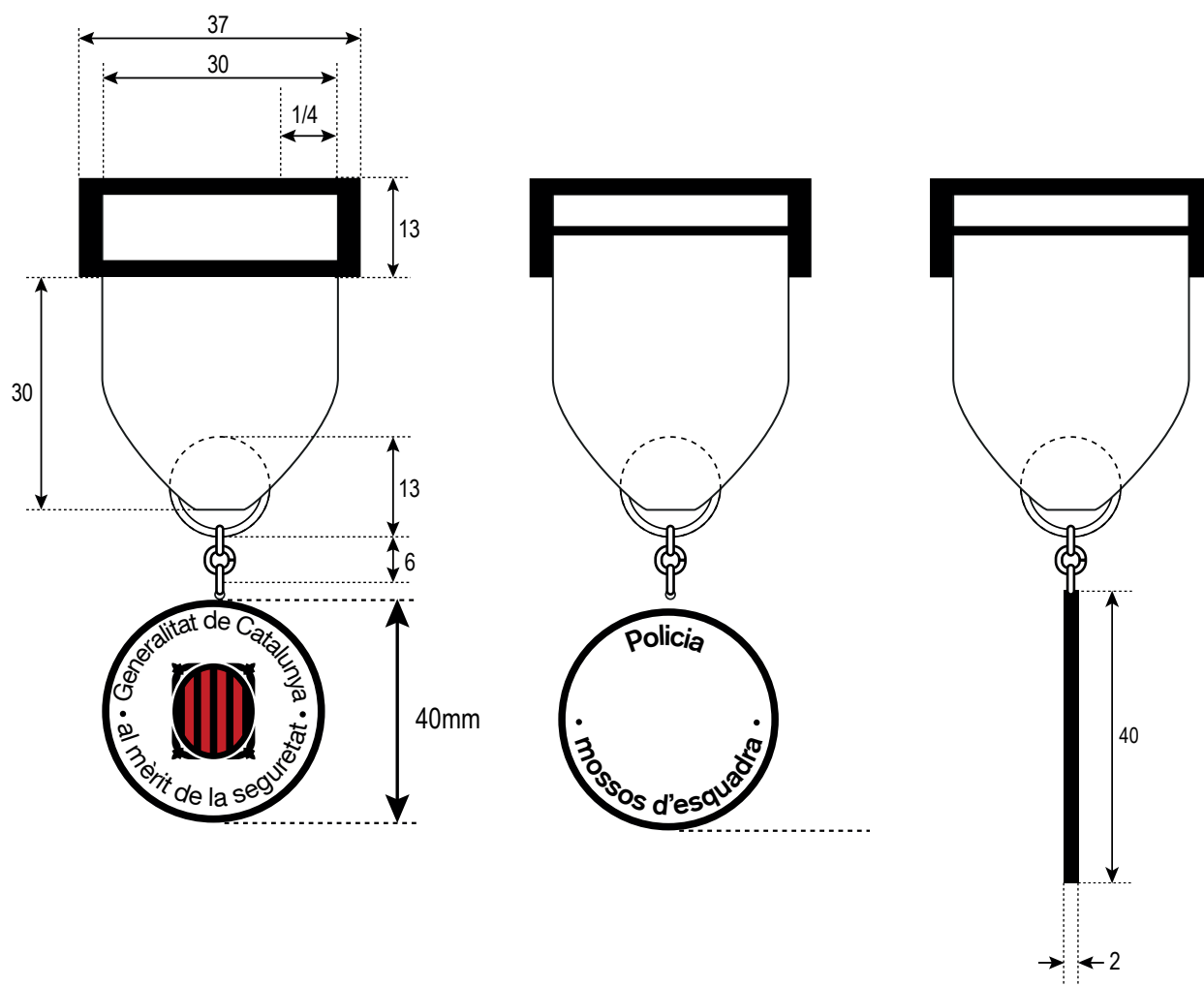

Color



Pantone 485



Pantone 103



Daurat brillant

Al mèrit per la cooperació amb la seguretat  
Medalla d'argent

---



Color

---



Pantone 485



Pantone 103



Argent brillant



Al mèrit per la cooperació amb la seguretat  
Medalla d'argent

Mides

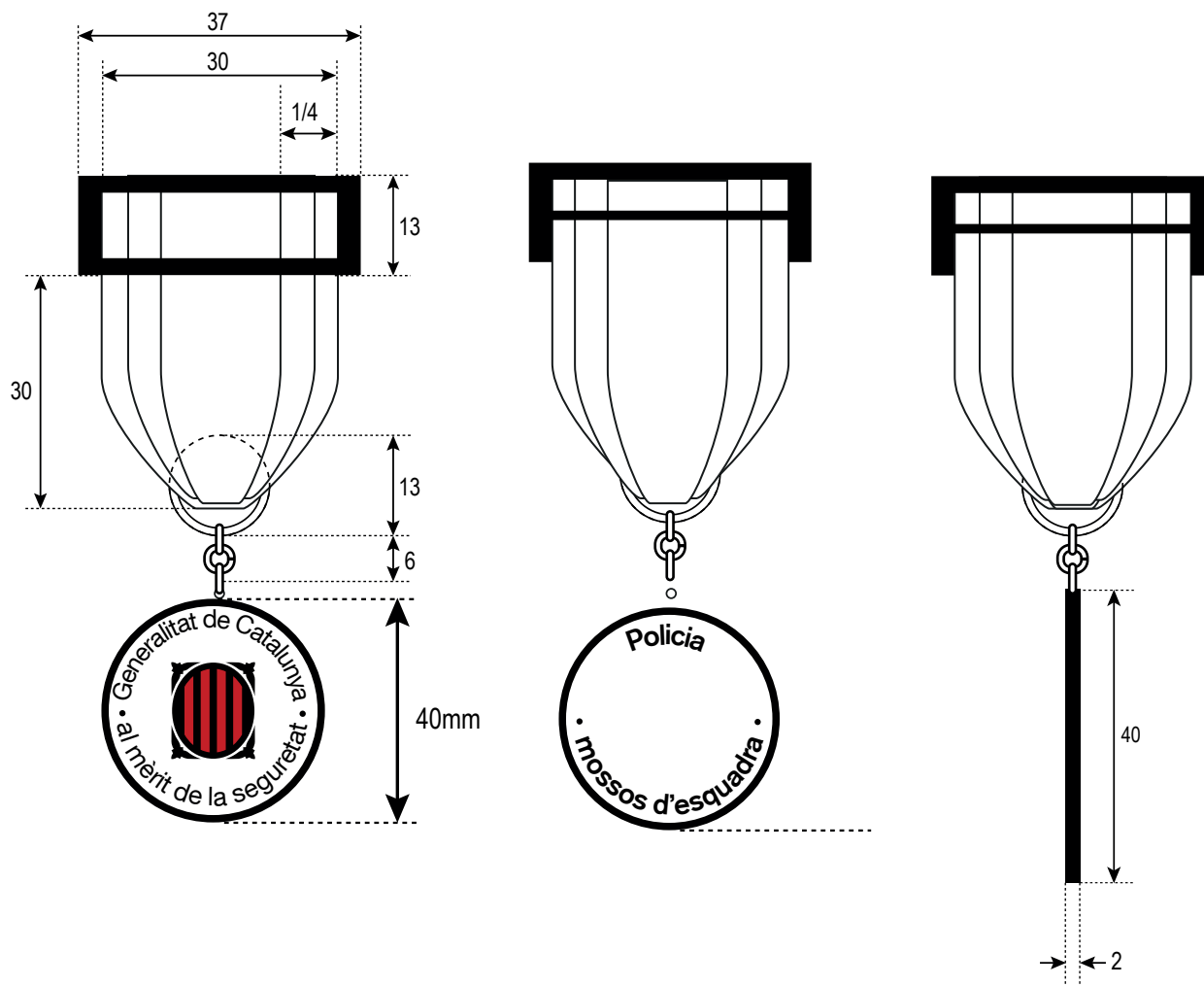

Color



Pantone 485



Pantone 103



Argent brillant

Al mèrit per la cooperació amb la seguretat  
Medalla de bronze

---



Color

---



Pantone 485



Pantone 103



Bronze brillant

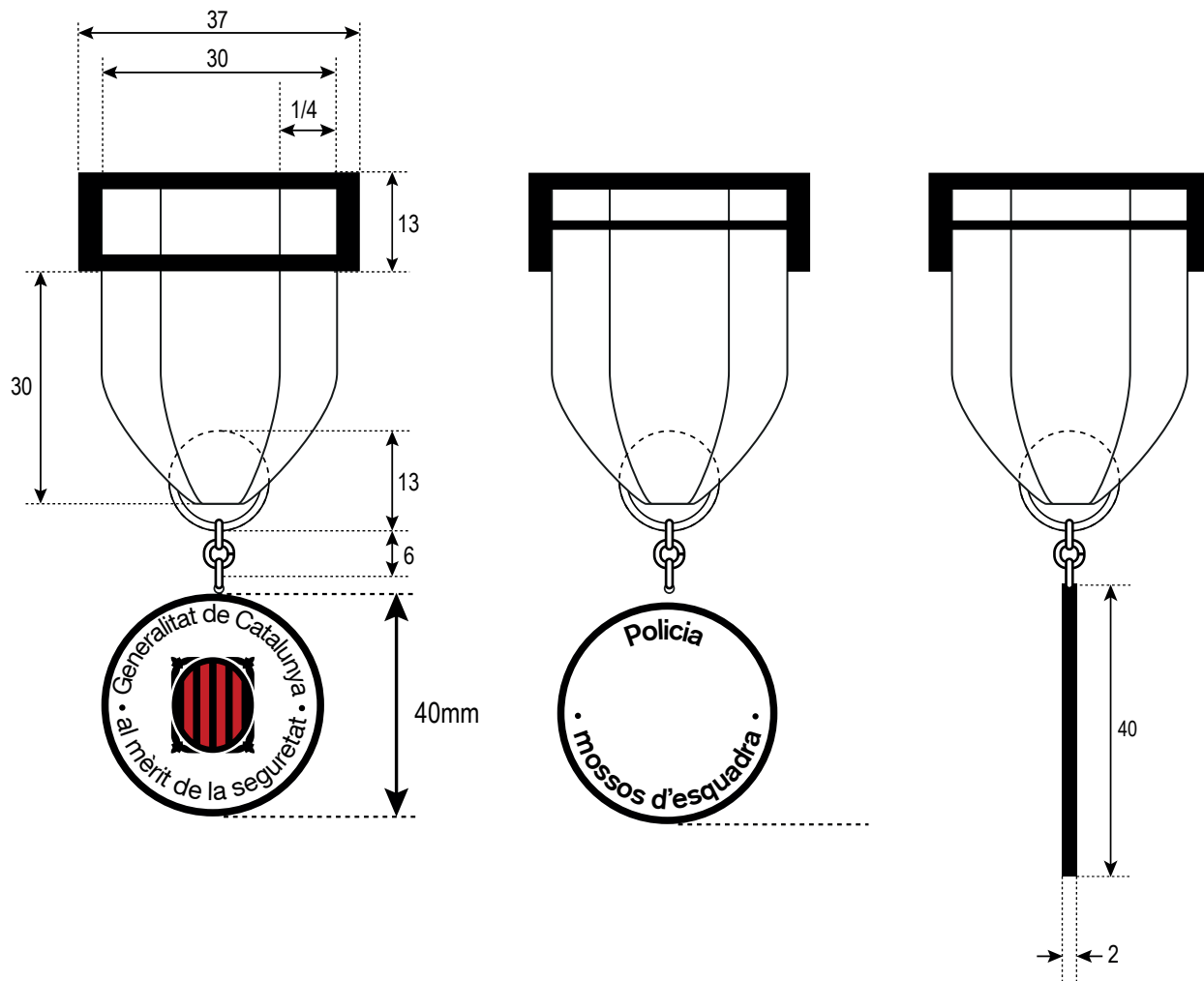

Color



Pantone 485



Pantone 103



Bronze brillant

Al mèrit per la cooperació amb la seguretat  
Pin daurat

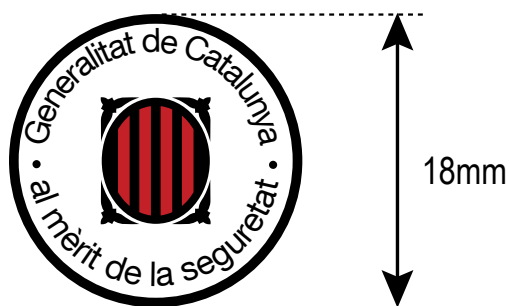

Color

---



Pantone 485



Daurat brillant

Al mèrit per la cooperació amb la seguretat  
Pin d'argent

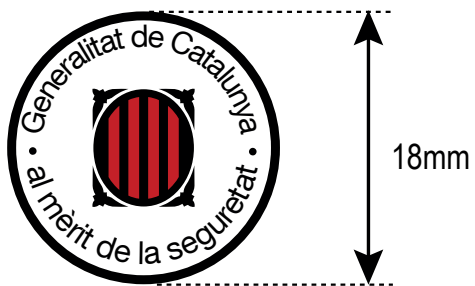

Pantone 485



Argent brillant

Al mèrit per la cooperació amb la seguretat  
Pin bronze

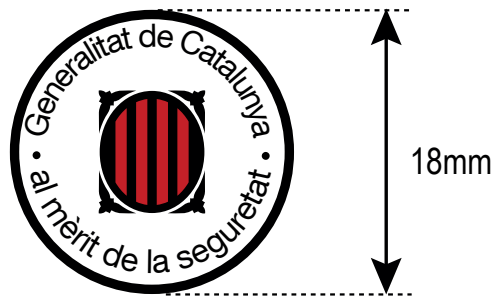

Color

---



Pantone 485



Bronze brillant

## Annex 4 Targeta d'identitat professional (TIP)

Targeta d'identitat professional

mossos d'esquadra  
Generalitat de Catalunya

Espai per la foto

**policia**

Categoria  
Núm. TIP

The front of the card features the 'mossos d'esquadra' logo (four red squares) and the 'Generalitat de Catalunya' logo (a red shield with a white cross) at the top. A large grey square in the center is labeled 'Espai per la foto'. Below this, the word 'policia' is printed in a large, bold, black font. At the bottom, the fields 'Categoria' and 'Núm. TIP' are indicated. The bottom edge of the card has a decorative pattern of four red squares.

Nom  
1r cognom  
2n cognom

The back of the card is mostly blank, with the fields 'Nom', '1r cognom', and '2n cognom' indicated by text. The bottom edge of the card has a decorative pattern of four red squares.

Targeta d'identitat professional de persones jubilades

mossos d'esquadra  
Generalitat de Catalunya

Espai per la foto

**policia  
jubilat/ada**

Categoria  
Núm. TIP

The front of the card features the 'mossos d'esquadra' logo (four red squares) and the 'Generalitat de Catalunya' logo (a red shield with a white cross) at the top. A large grey square in the center is labeled 'Espai per la foto'. Below this, the words 'policia' and 'jubilat/ada' are printed in a large, bold, black font. At the bottom, the fields 'Categoria' and 'Núm. TIP' are indicated. The bottom edge of the card has a decorative pattern of four red squares.

Nom  
1r cognom  
2n cognom  
Data de jubilació

The back of the card is mostly blank, with the fields 'Nom', '1r cognom', '2n cognom', and 'Data de jubilació' indicated by text. The bottom edge of the card has a decorative pattern of four red squares.

Annex 5 Placa Insignia





Annex 6 Elements d'acreditació de l'escala de suport



Targeta d'identificació facultatiu/iva



Targeta d'identificació tècnic/a

## Annex 7 Bandera



Bandera de Catalunya amb el senyal de la Diputació del General (creu de Sant Jordi). Serell or i vermell

Mides: 150 x 100 cm .

Colors vermell pantone 485C i groc pantone 107 C

Text "mossos d'esquadra" en caixa baixa, tipografia Akzidenz Grotesk Bold, cos 250 pt, color blau pantone 645 C

El senyal de la Diputació del General i el text poden ser serigrafats sobre feltre i el feltre cosit sobre el teixit o brodats sobre el teixit, però el senyal i el text no poden transparentar la tela de la bandera de Catalunya.

## Annex 9 Guió de les regions policials



El Senyal de la Generalitat de Catalunya, en color vermell pantone 485C i reserva de blanc

Serrell or i vermell

Mides 100 x 100 cm color blau pantone 645 C

Text "mossos d'esquadra" en caixa baixa, tipografia Akzidenz Grotesk Bold cos, 211 pt, color blanc

Text "Regió Policial" i el nom de la regió en caixa alta i baixa, tipografia Akzidenz Grotesk Bold cos, 170/204 pt, color blanc

Bandera de Catalunya amb les barres verticals

El senyal de la Generalitat de Catalunya i el text poden ser serigrafiats sobre feltre i el feltre cosit directament sobre el teixit o brodats sobre teixit de color blau eb ek guió principal del cos. La tela del guió no ha de deixar transparentar el senyal ni la tipografia.

## Annex 8 Guió



El Senyal de la Generalitat de Catalunya, en color vermell pantone 485C i reserva de blanc

Serrell or i vermell

Mides 100 x 100 cm color blau pantone 645 C

Text "mossos d'esquadra" en caixa baixa, tipografia Akzidenz Grotesk Bold cos, 211 pt, color blanc

Bandera de Catalunya amb les barres verticals

El senyal de la Generalitat de Catalunya i el text poden ser serigrafiats sobre feltre i el feltre cosit directament sobre el teixit o brodats sobre teixit de color blau eb ek guió principal del cos. La tela del guió no ha de deixar transparentar el senyal ni la tipografia.